

# LiFePO4

## LIX 80-D HC

Lithium-Eisenphosphat-Batterien (LiFePO4)



WATTSTUNDE



### Spezifikationen

Nennspannung	12,8 V
Nennkapazität	80 Ah / 1024 Wh
Innenwiderstand	≤ 30 mΩ
Effizienz	99 %
Selbstentladung	≤ 1,5 % / Monat
Max. Batterieanzahl in Reihenverschaltung	4
Max. Batterieanzahl in Parallelverschaltung	4
Zyklenlebensdauer	≥3000 bei 90% DoD

### Entladung

Max. Dauerentladestrom	100 A (30 min, 25 °C)
Max. Puls-Entladestrom	≤ 500 A (3 s, 25 °C)
Empfohlene Last-Abschaltswelle	11 V
BMS Abschaltswelle (Entladung)	10 V ± 0,16 V
BMS Wiedereinschaltung (Entladung)	11,2 V ± 0,16 V

### Zulässige Temperaturbereiche

Entladung	- 20 °C bis 60 °C
Ladung	0 °C bis 45 °C
Lagerung	15 °C bis 35 °C
BMS Cut-Off-Temperatur	70 °C

### Allgemeine Informationen

Maße (L x W x H)	(355 x 176 x 190 mm) ± 3 mm
Gewicht	11,6 kg ± 0,1 kg
Material	ABS
Schutzklasse	IP 65
Zelltyp / Chemie	Prismatisch, LiFePO4
Anschluss	M8
Artikelnummer	502-50080

### Ladung

Empfohlener Ladestrom	< 40 A
Maximaler Ladestrom	120 A
Empfohlene Ladespannung	14,5 V ± 0,2 V
Float Ladespannung (Lagerung)	13,8 V ± 0,2 V
BMS Abschaltswelle (Ladung)	15,0 V ± 0,12 V
BMS Wiedereinschaltung (Ladung)	14,4 V ± 0,16 V

### Compliance

Zertifikate	CE (Batterie), UL1642 and IEC62133 (Zellen)
Versandklasse	UN 3480, class 9

### Abmaße [mm]

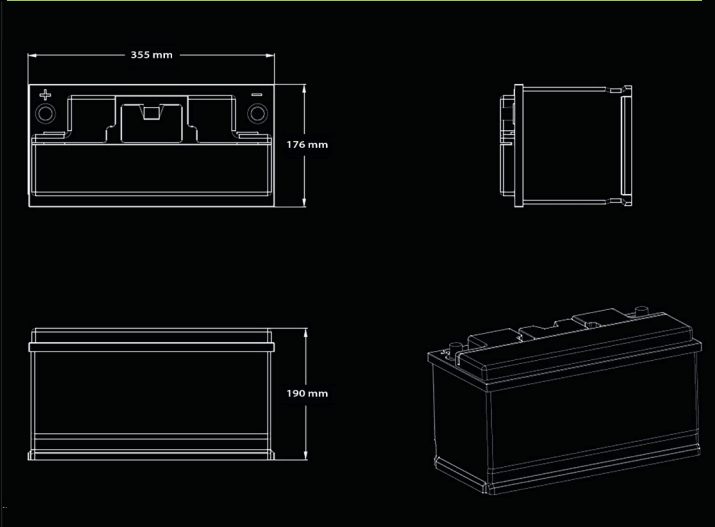

Technische Änderungen, Irrtümer und Druckfehler vorbehalten Stand 08.2021

# LiFePO4

## LIX 80-D HC

Lithium-Eisenphosphat-Batterien (LiFePO4)



### VERSCHIEDENE ENTLADEGESCHWINDIGKEITEN (25 °C)

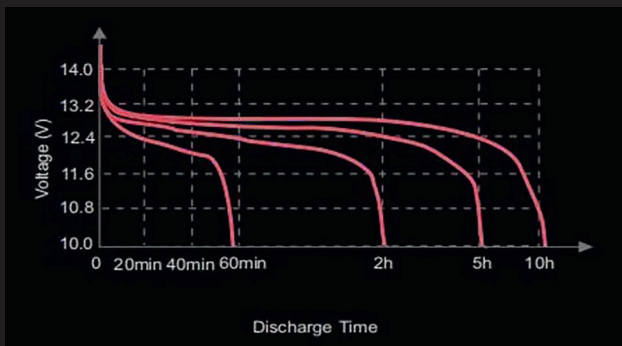

### ENTLADEKURVE VERSCHIEDENE TEMPERATUREN (0.5 C)

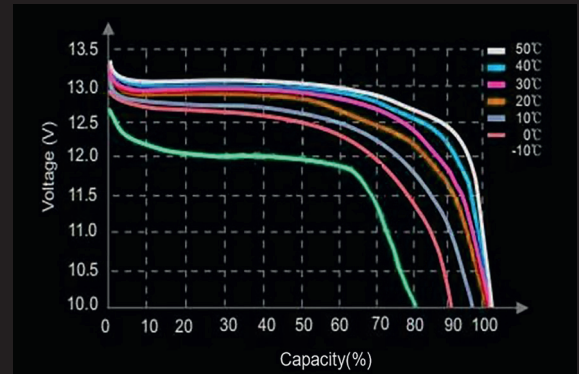

### ZUSAMMENHANG LADEZUSTAND UND SPANNUNG (0.5C 25 °C)

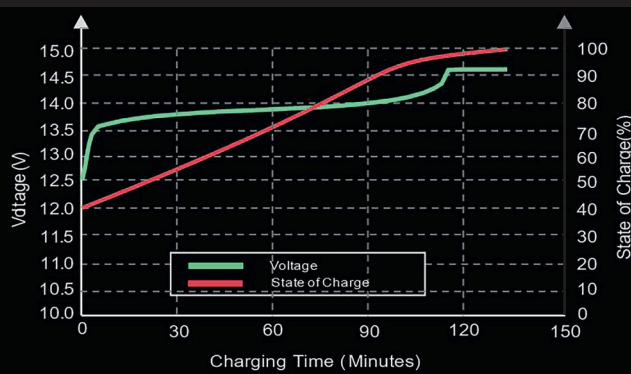

### LADECHARAKTERISTIK (0.5C, 25 °C)

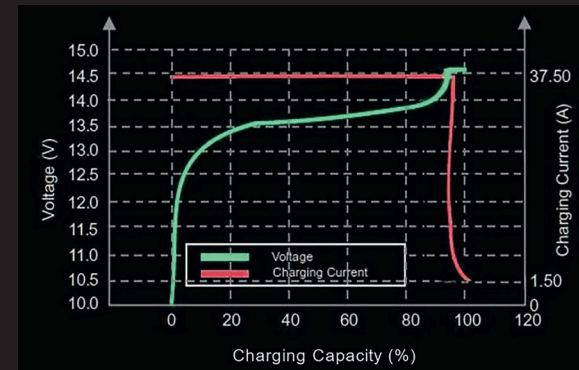

### ZYKLENFESTIGKEIT IN RELATION ENTLADETIEFE

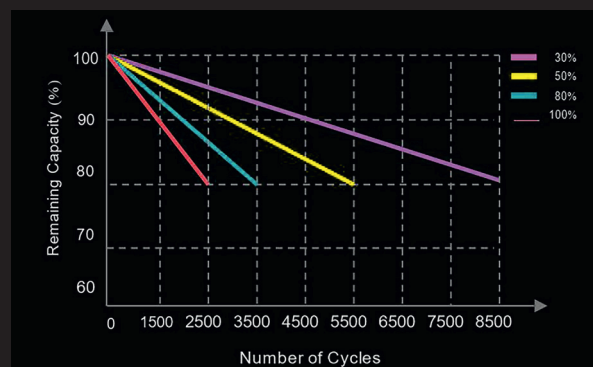

### SELBSTENTLADUNG BEI VERSCHIEDENEN TEMPERATUREN

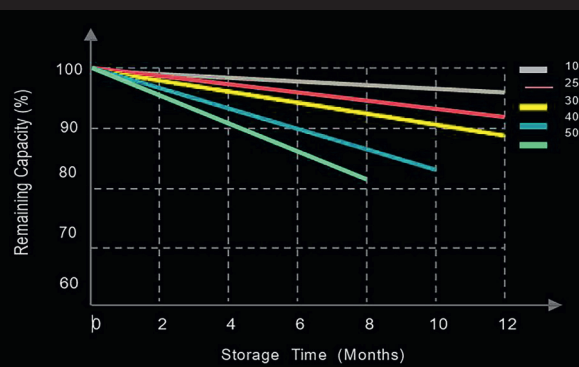

Technische Änderungen, Irrtümer und Druckfehler vorbehalten Stand 08.2021